

Anbaurutschbahn
 ABH 150
 im EG:
 Verkleidung Theke
 Cubo HPL
 im OG:
 Verkleidung natur
 mit Fenster Cubo

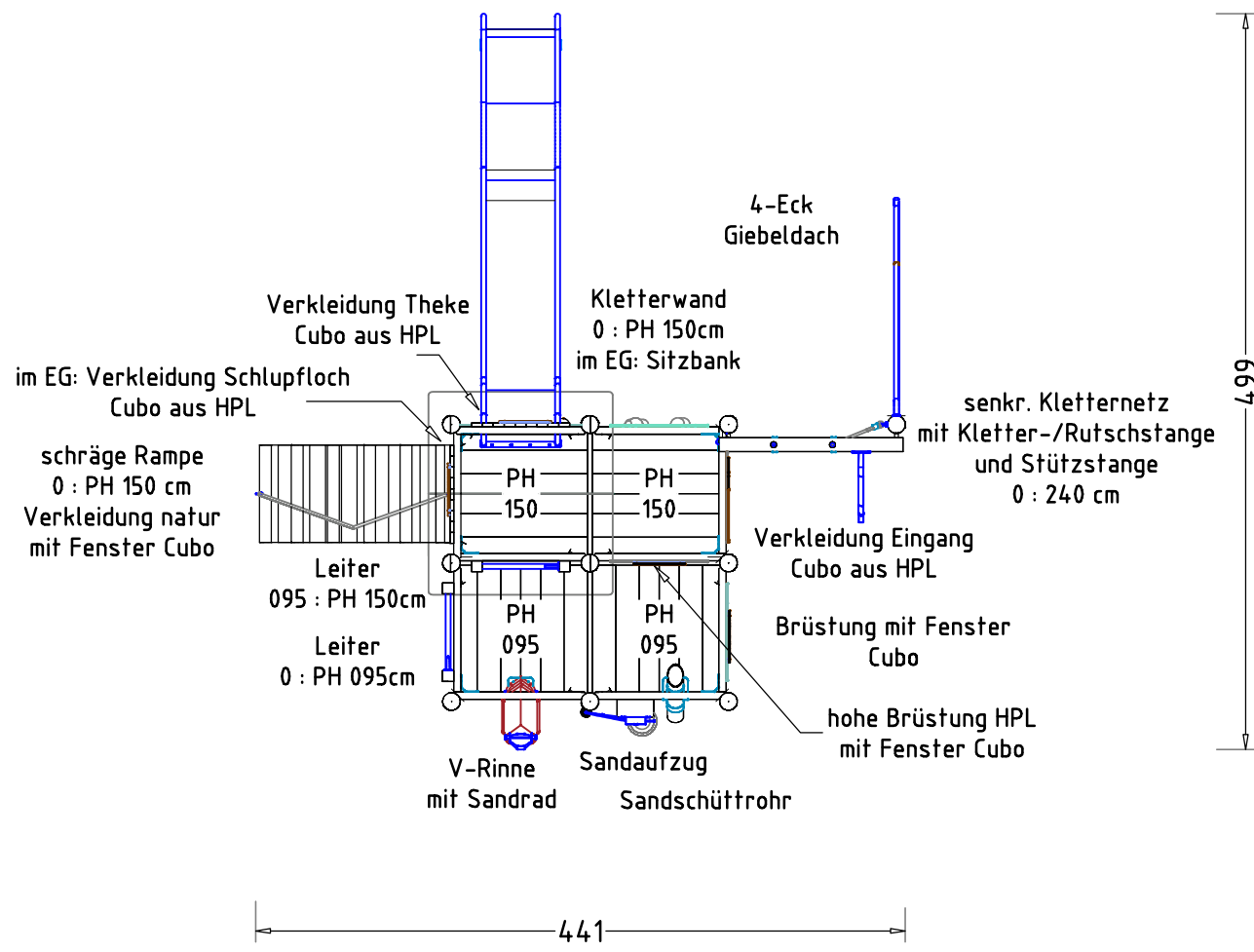

4-Eck Giebeldach
 Verkleidung Theke
 Cubo aus HPL
 Kletterwand
 0 : PH 150cm
 im EG: Sitzbank
 senkr. Kletternetz
 mit Kletter-/Rutschstange
 und Stützstange
 0 : 240 cm
 Verkleidung Eingang
 Cubo aus HPL
 Brüstung mit Fenster
 Cubo
 hohe Brüstung HPL
 mit Fenster Cubo
 V-Rinne
 mit Sandrad
 Sandaufzug
 Sandschüttrohr
 im EG: Verkleidung Schlupfloch
 Cubo aus HPL
 schräge Rampe
 0 : PH 150 cm
 Verkleidung natur
 mit Fenster Cubo
 Leiter
 095 : PH 150cm
 Leiter
 0 : PH 095cm

Etagenbauhof Beila		Auftraggeber:		AB/AG-Nr:
EM-S2-4040-G1-Fx_Dx-xx-xRx		Beschreibung:		bvn:
x = Platzhalter, _ = "oder"				
Planinhalt: Übersichtsplan	Format: DIN A3	Maßstab: 1:50	Maßeinheit: cm	Blatt: 3D-1v2
Werkstoff/Behandlung: -		Norm: EN 1176, EN 1177		Toleranzen nach DIN: ISO-2768-c
Zeichner: M. Löhner	Datum: 04.07.2023			
Geprüft: M. Löhner	Datum: 04.07.2023			
Index: 230704	Diese Zeichnung ist unser geistiges Eigentum. Sie darf ohne unsere schriftliche Einwilligung weder kopiert, verwendet, noch dritten Personen zugänglich gemacht werden.			
Ernst Maier Spielplatzgeräte GmbH Wasserburger Str. 70, D-83352 Altenmarkt a. d. Alz Tel. +49 8621 50 82-0, Fax +49 8621 50 82-11 www.spielplatzgeraete-maier.com www.spgm-power.com				

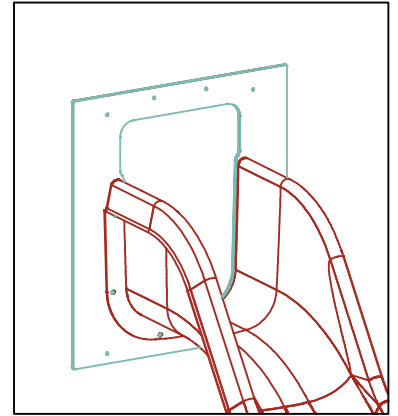
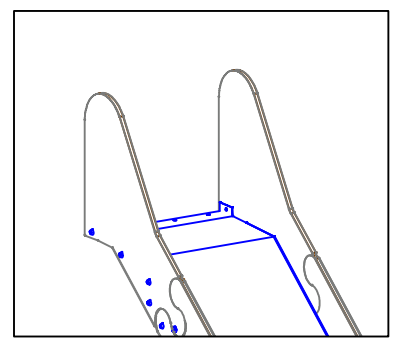
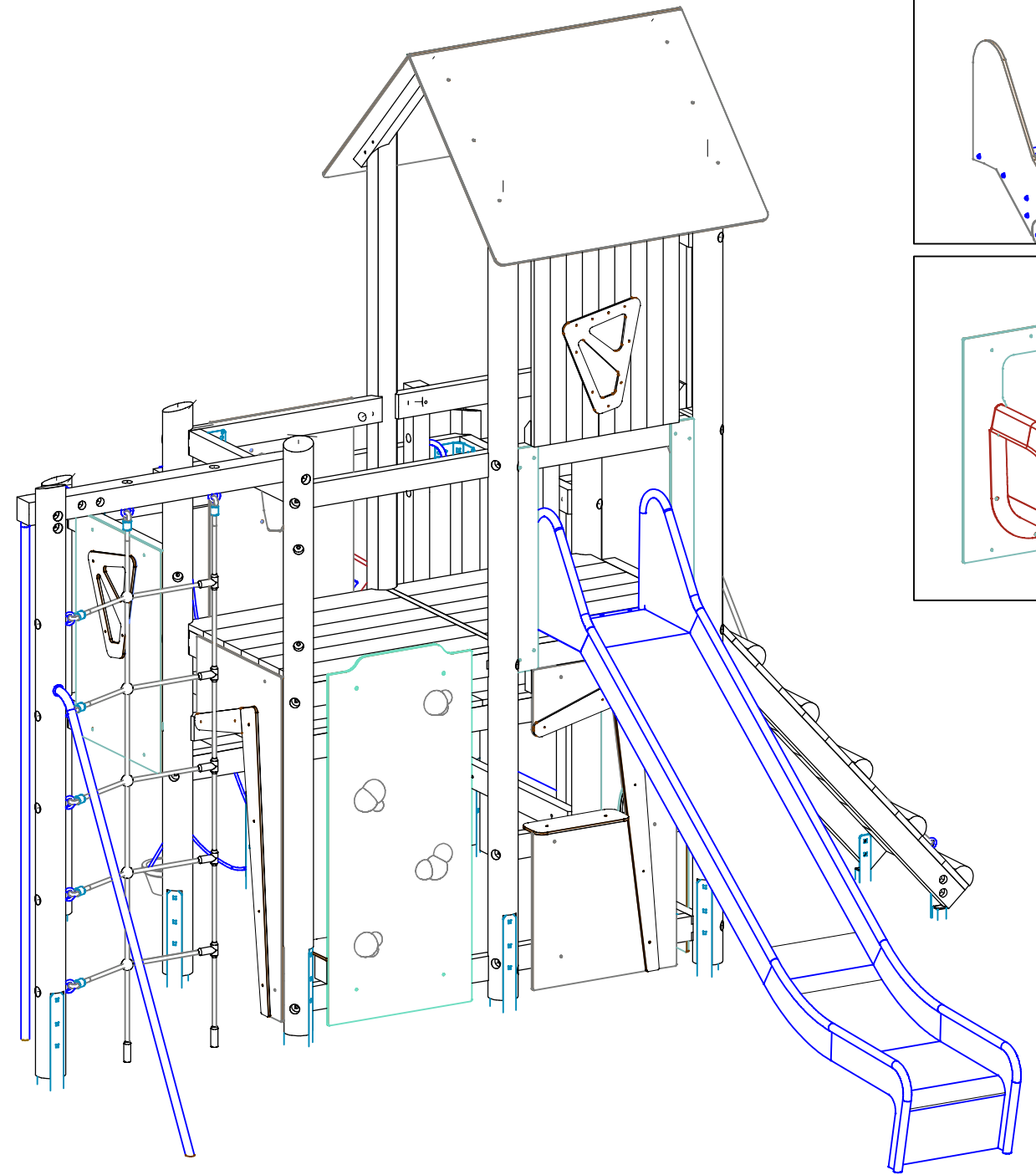
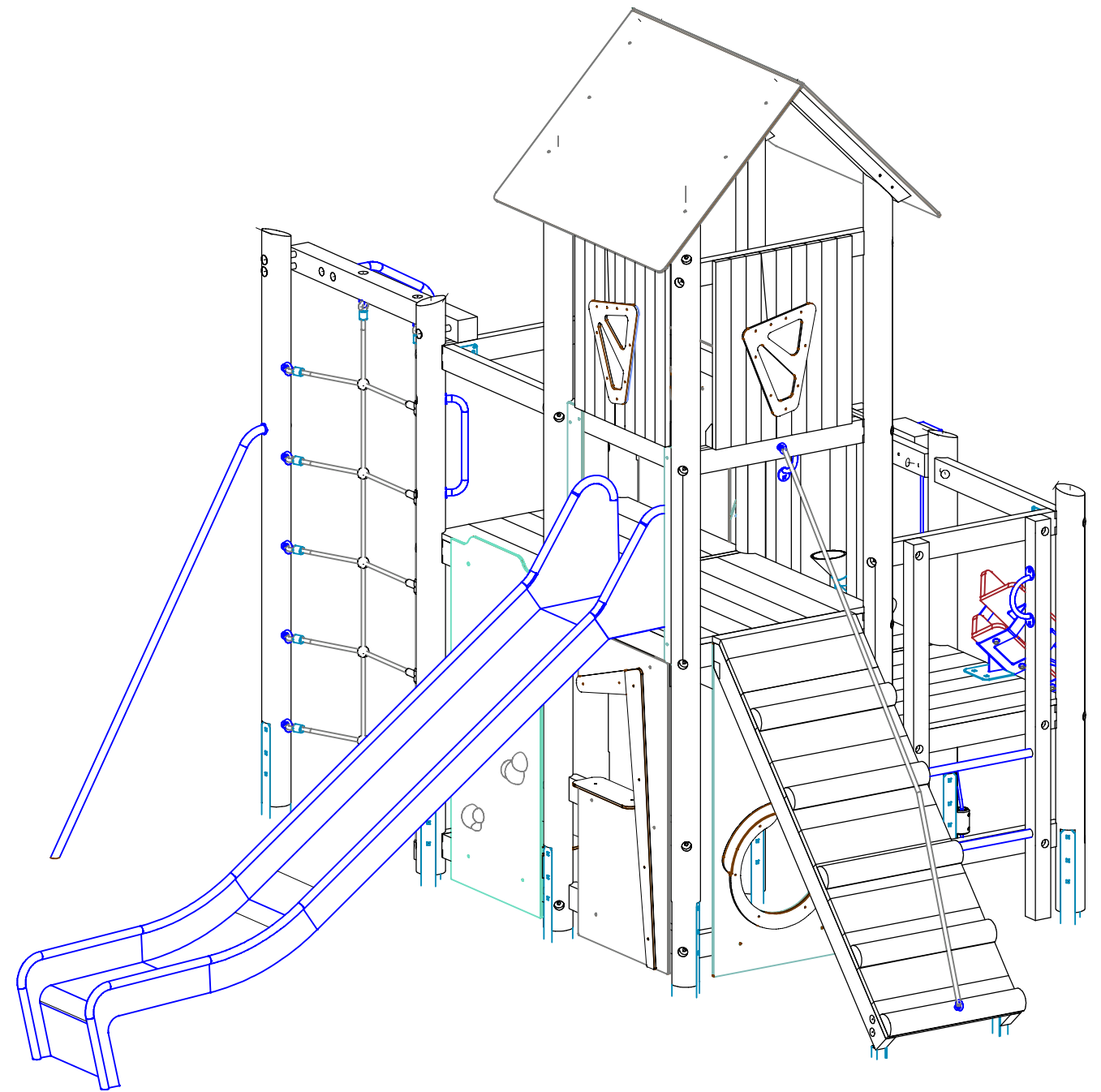
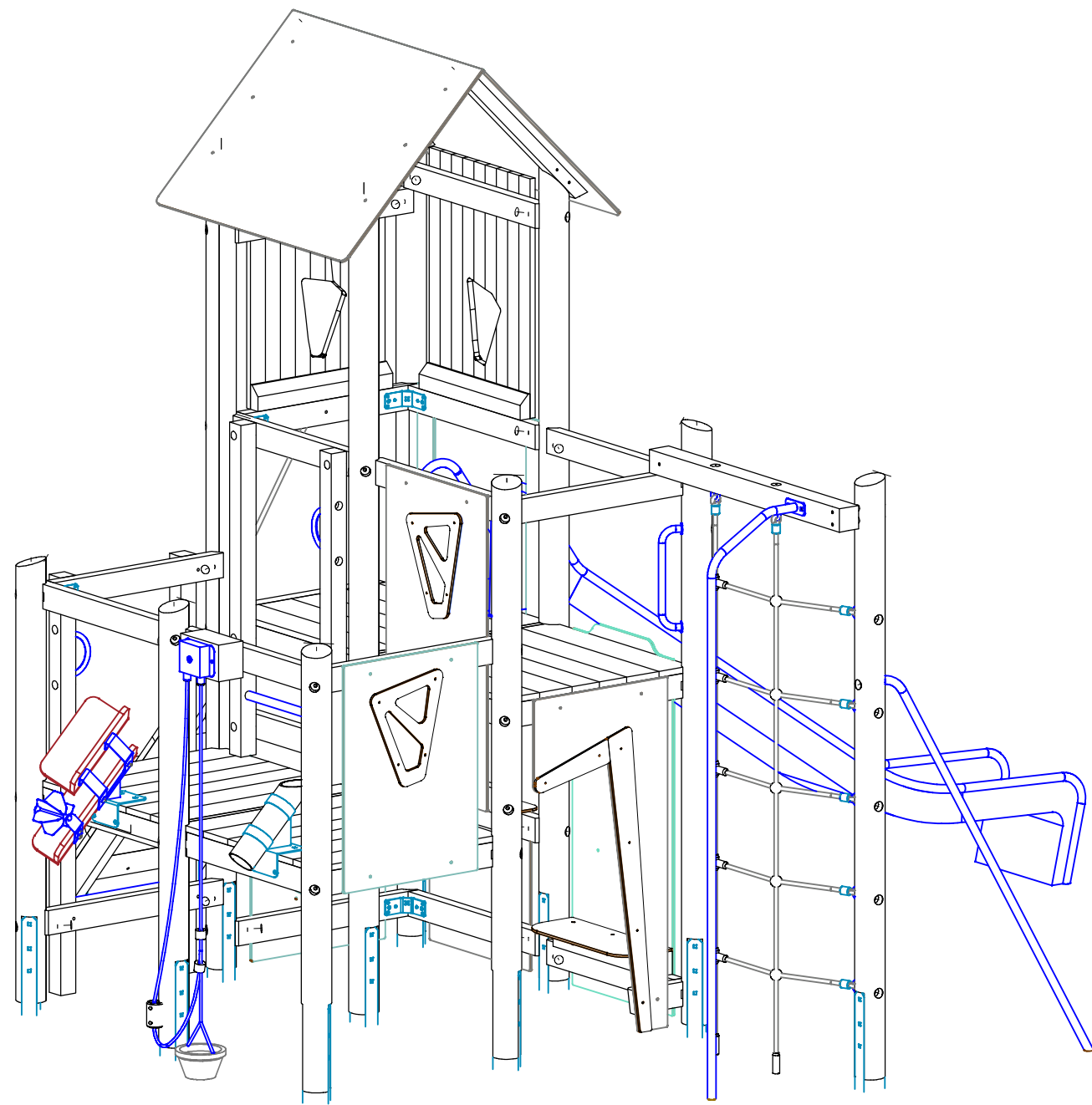

Etagenbauhof Beila		Auftraggeber:		AB/AG-Nr.:						
EM-S2-4040-G1-Fx_Dx-xx-xRx		Beschreibung:		bvn:						
x = Platzhalter, _ = "oder"										
Planinhalt:	Übersichtsplan	Format:	DIN A3	Maßstab:	1: -	Maßeinheit:	cm	Blatt:	3D-2v2	
Werkstoff/Behandlung:	-	Norm:	EN 1176, EN 1177		Toleranzen nach DIN:		ISO-2768-c			
Zeichner:	M. Löhner	Datum:	04.07.2023							
Geprüft:	M. Löhner	Datum:	04.07.2023							
Index:	230704		Diese Zeichnung ist unser geistiges Eigentum. Sie darf ohne unsere schriftliche Einwilligung weder kopiert, verwendet, noch dritten Personen zugänglich gemacht werden.							
Ernst Maier Spielplatzgeräte GmbH		Wasserburger Str. 70, D-83552 Altenmarkt a. d. Alz			Tel. +49 8621 50 82-0, Fax +49 8621 50 82-11		www.spielplatzgeraete-maier.com			
www.spgm-power.com										

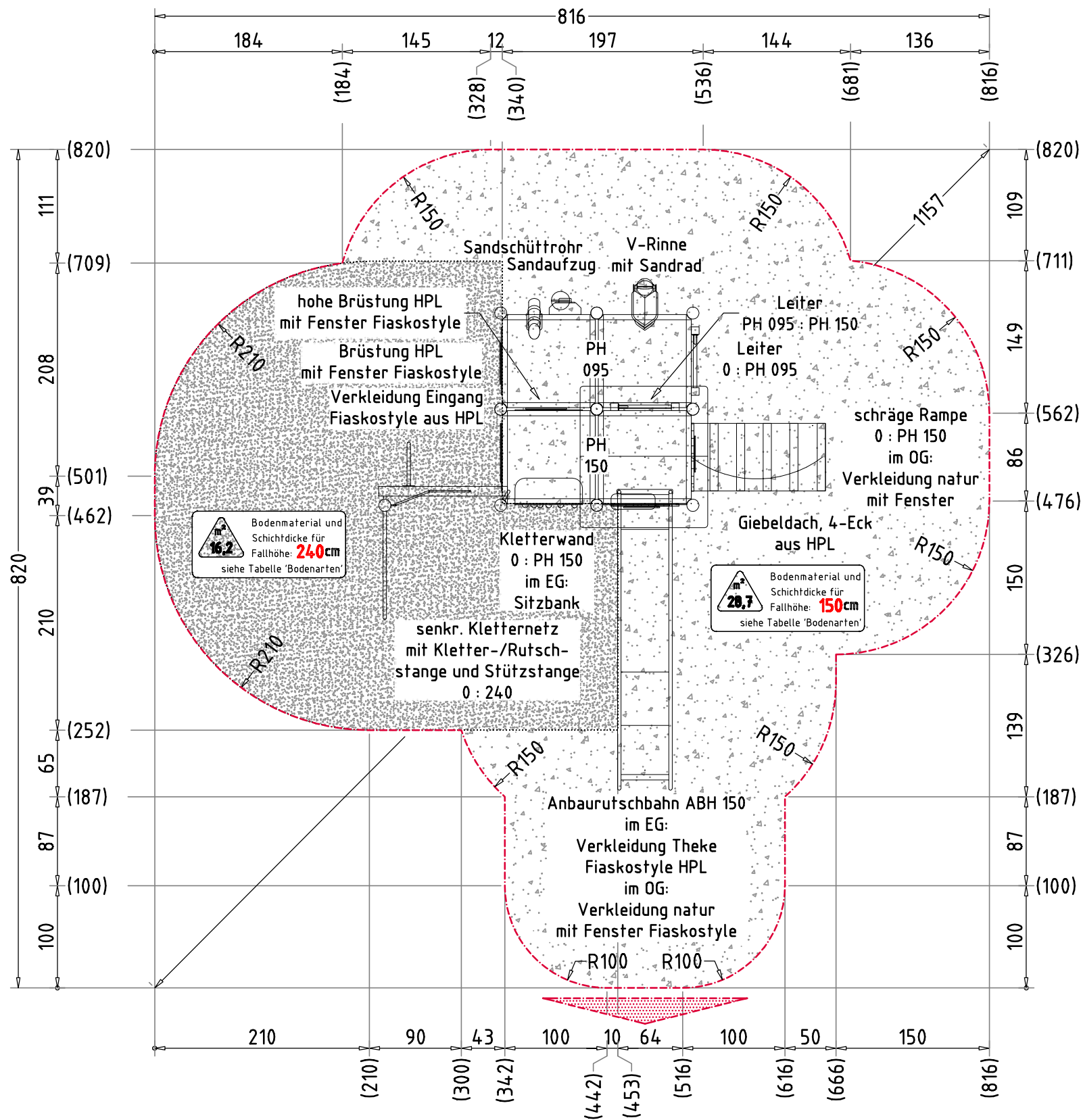

TRAGFESTE SAUBERKEITSSCHICHT

- zum Einbau des Fundaments bzw. der Bewehrung ist eine ebene, feste Unterlage mit Schichtdicke mind. 5,0 cm bis 30,0 cm aus gut verdichtetem, nicht bindigem Boden (z.B. Kies, Schotter, Magerbeton) mit ausreichender Wasserdurchlässigkeit erforderlich.
- Stau- und Sickerwasserbildung vermeiden!

BETONEIGENSCHAFTEN

Bei aggressiven Umgebungsbedingungen (chemischer Angriff, Meerwassernähe) kann eine höhere Expositionsklasse erforderlich sein. Die Festlegung sollte den aktuell gültigen Regelwerken für Betoneigenschaften entsprechen.

Empfohlene Bodenarten	Deutschland [m²]	Europa [m²]
Aufprallfläche	44,9	
Rasen	28,7	-
loser Fallschutz 30cm	-	28,7
loser Fallschutz 40cm	16,2	16,2
Fallschutzplatten	-	-

AUFPRALLFLÄCHE (AF)

- durch gestrichelte Linien dargestellt
- muss frei von scharfkantigen oder gefährlich vorstehenden Hindernissen sein, auf die ein Nutzer fallen und/oder sich verletzen könnte, und so eingebaut werden, dass keine Fangstellen entstehen
- Bodenmaterial und Schichtdicke gemäß Tabelle "BODENARTEN", für Geräte mit erzwungener Bewegung sind immer stoßdämpfende Böden erforderlich
- darf sich bei Geräten mit erzwungener Bewegung (Schaukeln, Rutschen, Seilbahnen, Karussells und einige Arten von Wippgeräten) NICHT mit der eines anderen Spielgerätes überschneiden
- wenn stoßdämpfende Böden erforderlich sind, dürfen unterschiedliche Untergrundarten innerhalb der AF NICHT mit Palisaden, liegenden Rundhölzern, Betonsteinen etc. voneinander abgegrenzt werden. Lassen Sie diese Bereiche fließend ineinander übergehen

GEFAHRENQUELLEN

- zum Spielen ausgewiesene Flächen sind gegenüber Gefahrenquellen (Straßen, Gleisen, Wasser, etc.) wirksam einzufrieden

RUTSCHBAHN

- der Auslaufbereich ist mit stoßdämpfendem Bodenmaterial auszuführen
- richten Sie bitte die Rutschbahn NICHT nach SÜDEN, SÜD-WESTEN, WESTEN oder SÜD-OSTEN aus, außer es ist aus dieser Richtung genügend Schatten vorhanden
- die Rutsche muss bündig auf der Plattform aufliegen, so dass keine Einzugstellen, Spalten oder Ritze entstehen und das Hängenbleiben der Prüfkordel ausgeschlossen wird

HINDERNISFREIER RAUM

- bei Spielgeräten mit dynamischen Aktivitäten (Schaukeln, Rutschen, Karusselle, usw.) soll über die genormte Aufprallfläche hinaus ein hindernisfreier Raum, der keine scharfkantigen oder gefährlich vorstehenden Gegenstände enthält, vorhanden sein.

Etagenbauhof Beila		Auftraggeber:		AB/AG-Nr.:
EM-S2-4040-G1-Fx_Dx-xx-FR1G1		Beschreibung:		bvn:
x = Platzhalter, _ = "oder"				
Planinhalt:	DIN A3	Maßstab:	Maßeinheit:	Blatt:
Aufprallfläche	1:50	cm	FP-1v3	
Werkstoff/Behandlung:		Norm:	Toleranzen nach DIN:	
-		EN 1176, EN 1177	ISO-2768-c	
Zeichner:	Datum:			
M. Lohner	01.02.2024			
Geprüft:	Datum:			
M. Götsberger	01.02.2024	Ernst Maier Spielplatzgeräte GmbH Wasserburger Str. 70, D-83552 Altenmarkt a. d. Alz Tel. +49 8621 50 82-0, Fax +49 8621 50 82-11 www.spielplatzgeraete-maier.com www.spgm-power.com		
Index:	Diese Zeichnung ist unser geistiges Eigentum. Sie darf ohne unsere schriftliche Einwilligung weder kopiert, verwendet, noch dritten Personen zugänglich gemacht werden.			
240201				

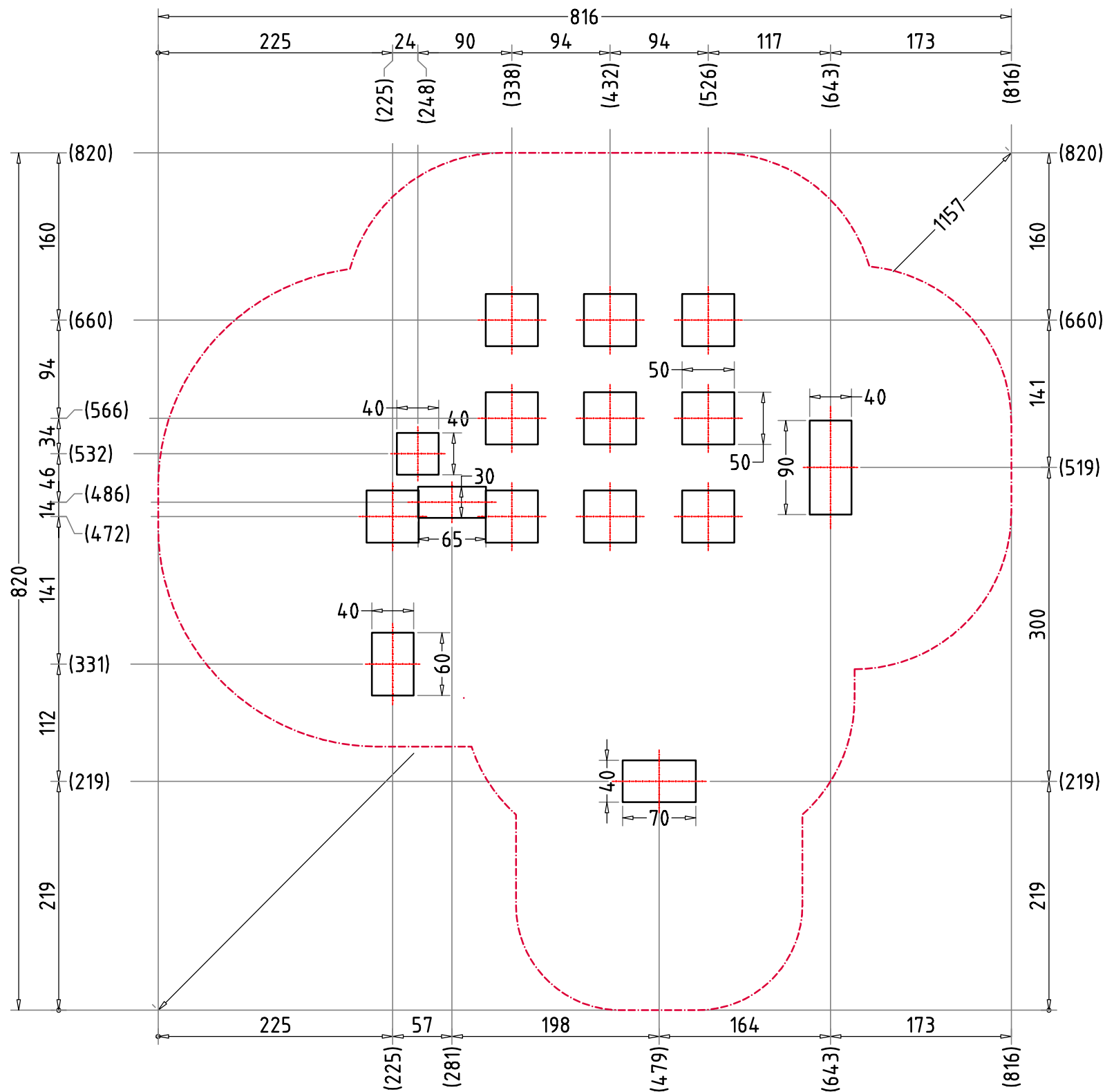

TRAGFESTE SAUBERKEITSSCHICHT

- zum Einbau des Fundaments bzw. der Bewehrung ist eine ebene, feste Unterlage mit Schichtdicke mind. 5,0 cm bis 30,0 cm aus gut verdichtetem, nicht bindigem Boden (z.B. Kies, Schotter, Magerbeton) mit ausreichender Wasserdurchlässigkeit erforderlich.
- Stau- und Sickerwasserbildung vermeiden!

BETONEIGENSCHAFTEN

Bei aggressiven Umgebungsbedingungen (chemischer Angriff, Meerwassernähe) kann eine höhere Expositionsklasse erforderlich sein. Die Festlegung sollte den aktuell gültigen Regelwerken für Betoneigenschaften entsprechen.

Empfohlene Bodenarten	Deutschland [m ²]	Europa [m ²]
Aufprallfläche	44,9	
Rasen	28,7	-
loser Fallschutz 30cm	-	28,7
loser Fallschutz 40cm	16,2	16,2
Fallschutzplatten	-	-

AUFPRALLFLÄCHE (AF)

- durch gestrichelte Linien dargestellt
- muss frei von scharfkantigen oder gefährlich vorstehenden Hindernissen sein, auf die ein Nutzer fallen und/oder sich verletzen könnte, und so eingebaut werden, dass keine Fangstellen entstehen
- Bodenmaterial und Schichtdicke gemäß Tabelle "BODENARTEN", für Geräte mit erzwungener Bewegung sind immer stoßdämpfende Böden erforderlich
- darf sich bei Geräten mit erzwungener Bewegung (Schaukeln, Rutschen, Seilbahnen, Karussells und einige Arten von Wippgeräten) NICHT mit der eines anderen Spielgerätes überschneiden
- wenn stoßdämpfende Böden erforderlich sind, dürfen unterschiedliche Untergrundarten innerhalb der AF NICHT mit Palisaden, liegenden Rundhölzern, Betonsteinen etc. voneinander abgegrenzt werden. Lassen Sie diese Bereiche fließend ineinander übergehen

GEFAHRENQUELLEN

- zum Spielen ausgewiesene Flächen sind gegenüber Gefahrenquellen (Straßen, Gleisen, Wasser, etc.) wirksam einzufrieden

RUTSCHBAHN

- der Auslaufbereich ist mit stoßdämpfendem Bodenmaterial auszuführen
- richten Sie bitte die Rutschbahn NICHT nach SÜDEN, SÜD-WESTEN, WESTEN oder SÜD-OSTEN aus, außer es ist aus dieser Richtung genügend Schatten vorhanden
- die Rutsche muss bündig auf der Plattform aufliegen, so dass keine Einzugstellen, Spalten oder Ritze entstehen und das Hängenbleiben der Prüfkordel ausgeschlossen wird

HINDERNISFREIER RAUM

- bei Spielgeräten mit dynamischen Aktivitäten (Schaukeln, Rutschen, Karusselle, usw.) soll über die genormte Aufprallfläche hinaus ein hindernisfreier Raum, der keine scharfkantigen oder gefährlich vorstehenden Gegenstände enthält, vorhanden sein.

Etagenbauhof Beila		Auftraggeber:		AB/AG-Nr.:
EM-S2-4040-G1-Fx_Dx-xx-FR1G1		Beschreibung:		bvn:
x = Platzhalter, _ = "oder"				
Planinhalt: Fundamentplan	Format: DIN A3	Maßstab: 1:50	Maßeinheit: cm	Blatt: FP-2v3
Werkstoff/Behandlung: -	Norm: EN 1176, EN 1177		Toleranzen nach DIN: ISO-2768-c	
Zeichner: M. Lohner	Datum: 01.02.2024			
Gepüft: M. Götsberger	Datum: 01.02.2024			
Index: 240201	Diese Zeichnung ist unser geistiges Eigentum. Sie darf ohne unsere schriftliche Einwilligung weder kopiert, verwendet, noch dritten Personen zugänglich gemacht werden.			
Ernst Maier Spielplatzgeräte GmbH Wasserburger Str. 70, D-83352 Altenmarkt a. d. Alz Tel. +49 8621 50 82-0, Fax +49 8621 50 82-11 www.spielplatzgeraete-maier.com www.spgm-power.com				

FUNDAMENTSCHNITT(E) M 1:25

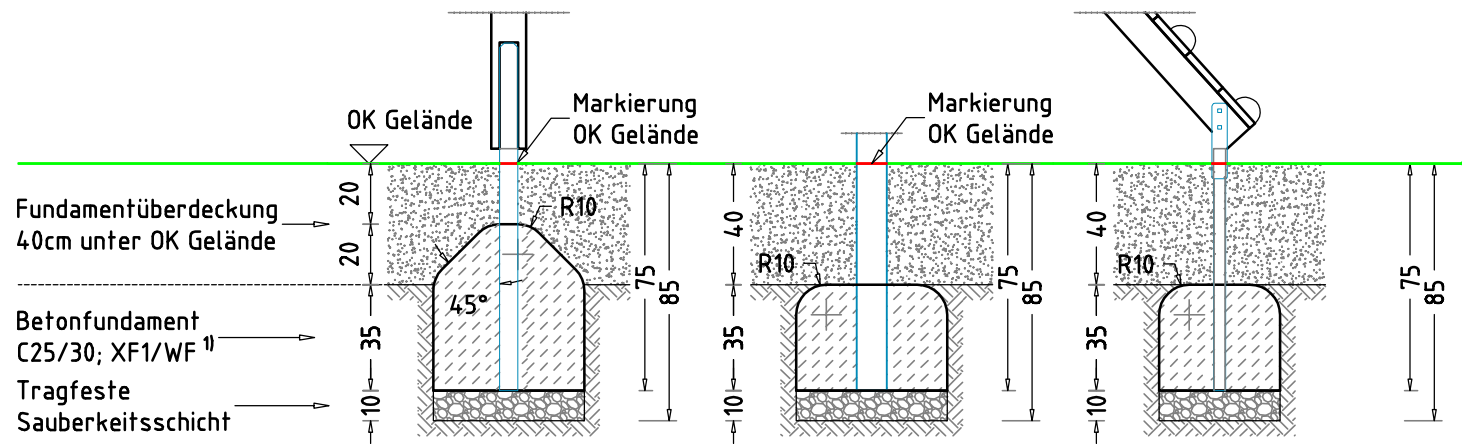

- x 9 Betonfundament(e)**
 50 x 50 x 55 cm
 - Turmpfosten mit abgeschrägtem - 45° und abgerundetem - R10 Fundamentkopf
 Betonmenge/Fund.: 0,11 m³
- x 1 Betonfundament(e)**
 50 x 50 x 35 cm
 - senkr. Kletternetz mit abgerundeten - R10 Fundamentkanten
 Betonmenge/Fund.: 0,08 m³
- x 1 Betonfundament(e)**
 40 x 90 x 35 cm
 - Schr. Rampe / Netz mit abgerundeten - R10 Fundamentkanten
 Betonmenge/Fund.: 0,12 m³

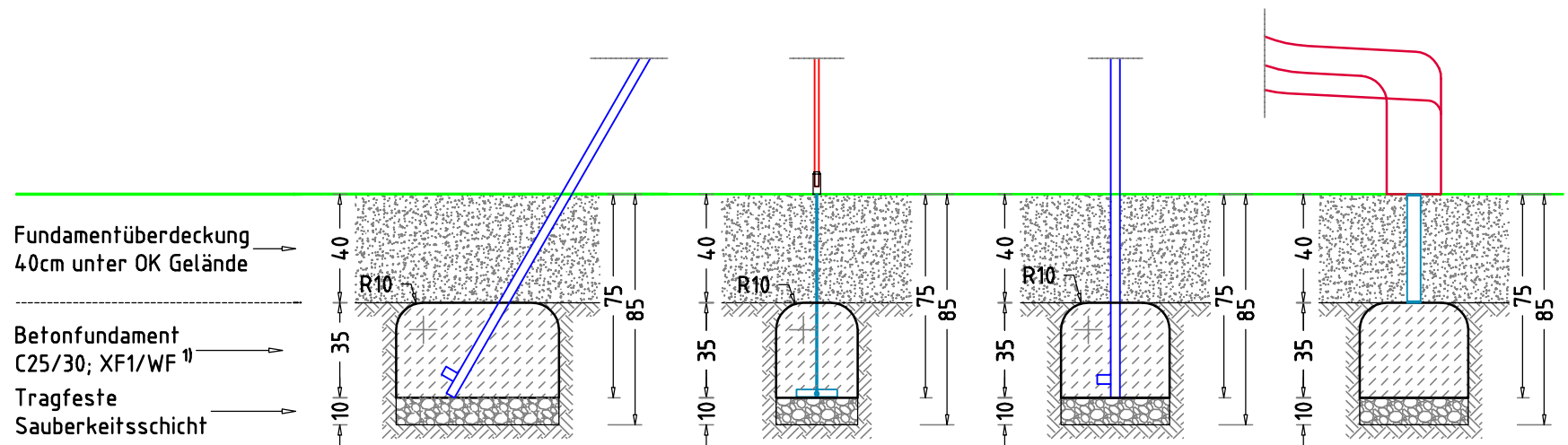

- x 1 Betonfundament(e)**
 40 x 60 x 35 cm
 - Stützstange mit abgerundeten - R10 Fundamentkanten
 Betonmenge/Fund.: 0,08 m³
- x 1 Betonfundament(e)**
 30 x 65 x 35 cm
 - senkr. Kletternetz mit abgerundeten - R10 Fundamentkanten
 Betonmenge/Fund.: 0,06 m³
- x 1 Betonfundament(e)**
 40 x 40 x 35 cm
 - Kletterstange mit abgerundeten - R10 Fundamentkanten
 Betonmenge/Fund.: 0,05 m³
- x 1 Betonfundament(e)**
 40 x 70 x 35 cm
 oder eine gleichwertige Betonplatte zum Andübeln der Rutschbahn
 Betonmenge/Fund.: 0,09 m³

TRAGFESTE SAUBERKEITSSCHICHT

- zum Einbau des Fundaments bzw. der Bewehrung ist eine ebene, feste Unterlage mit Schichtdicke mind. 5,0 cm bis 30,0 cm aus gut verdichtetem, nicht bindigem Boden (z.B. Kies, Schotter, Magerbeton) mit ausreichender Wasserdurchlässigkeit erforderlich.
- Stau- und Sickerwasserbildung vermeiden!

BETONEIGENSCHAFTEN

Bei aggressiven Umgebungsbedingungen (chemischer Angriff, Meerwassernähe) kann eine höhere Expositionsklasse erforderlich sein. Die Festlegung sollte den aktuell gültigen Regelwerken für Betoneigenschaften entsprechen.

Empfohlene Bodenarten	Deutschland [m ²]	Europa [m ²]
Aufrallfläche	44,9	
Rasen	28,7	-
loser Fallschutz 30cm	-	28,7
loser Fallschutz 40cm	16,2	16,2
Fallschutzplatten	-	-

AUFPRALLFLÄCHE (AF)

- durch gestrichelte Linien dargestellt
- muss frei von scharfkantigen oder gefährlich vorstehenden Hindernissen sein, auf die ein Nutzer fallen und/oder sich verletzen könnte, und so eingebaut werden, dass keine Fangstellen entstehen
- Bodenmaterial und Schichtdicke gemäß Tabelle "BODENARTEN", für Geräte mit erzwungener Bewegung sind immer stoßdämpfende Böden erforderlich
- darf sich bei Geräten mit erzwungener Bewegung (Schaukeln, Rutschen, Seilbahnen, Karussells und einige Arten von Wippgeräten) NICHT mit der eines anderen Spielgerätes überschneiden
- wenn stoßdämpfende Böden erforderlich sind, dürfen unterschiedliche Untergrundarten innerhalb der AF NICHT mit Palisaden, liegenden Rundhölzern, Betonsteinen etc. voneinander abgegrenzt werden. Lassen Sie diese Bereiche fließend ineinander übergehen

GEFAHRENQUELLEN

- zum Spielen ausgewiesene Flächen sind gegenüber Gefahrenquellen (Straßen, Gleisen, Wasser, etc.) wirksam einzufrieden

RUTSCHBAHN

- der Auslaufbereich ist mit stoßdämpfendem Bodenmaterial auszuführen
- richten Sie bitte die Rutschbahn NICHT nach SÜDEN, SÜD-WESTEN, WESTEN oder SÜD-OSTEN aus, außer es ist aus dieser Richtung genügend Schatten vorhanden
- die Rutsche muss bündig auf der Plattform aufliegen, so dass keine Einzugstellen, Spalten oder Ritze entstehen und das Hängenbleiben der Prüfkordel ausgeschlossen wird

HINDERNISFREIER RAUM

- bei Spielgeräten mit dynamischen Aktivitäten (Schaukeln, Rutschen, Karusselle, usw.) soll über die genormte Aufprallfläche hinaus ein hindernisfreier Raum, der keine scharfkantigen oder gefährlich vorstehenden Gegenstände enthält, vorhanden sein.

Etagenbauhof Beila		Auftraggeber:		AB/AG-Nr.:
EM-S2-4040-G1-Fx_Dx-xx-FR1G1		Beschreibung:		bvn:
x = Platzhalter, _ = "oder"		Format:	Maßstab:	Maßeinheit:
Planinhalt: Fundamentschnitte		DIN A3	1: 25	cm
Werkstoff/Behandlung:		Norm:	Toleranzen nach DIN:	
-		EN 1176, EN 1177	ISO-2768-c	
Zeichner:	Datum:			
M. Lohner	01.02.2024			
Geprüft:	Datum:			
M. Götsberger	01.02.2024	Ernst Maier Spielplatzgeräte GmbH Wasserburger Str. 70, D-83552 Altenmarkt a. d. Alz Tel. +49 8621 50 82-0, Fax +49 8621 50 82-11 www.spielplatzgeraete-maier.com www.spgm-power.com		
Index:	Diese Zeichnung ist unser geistiges Eigentum. Sie darf ohne unsere schriftliche Einwilligung weder kopiert, verwendet, noch dritten Personen zugänglich gemacht werden.			
240201				